

contacta 

RF Transmitter

RF-TXRM

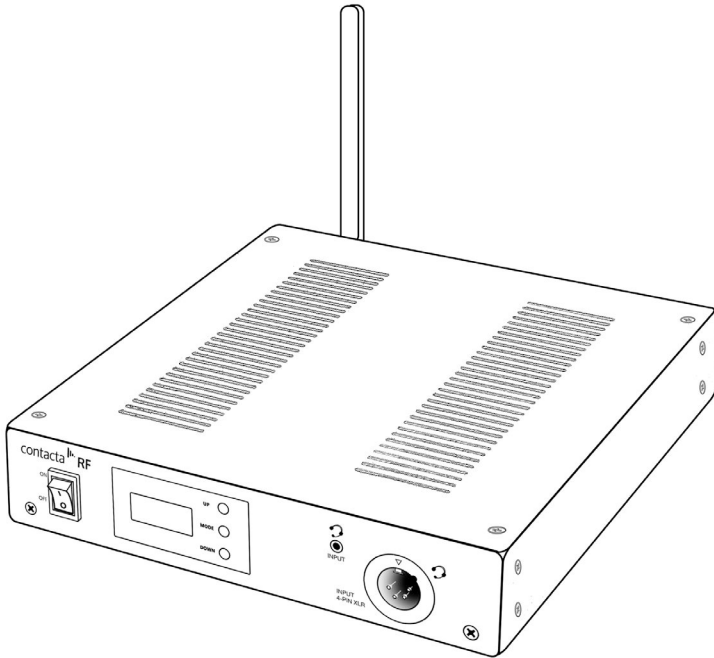

Installation & User Guide

1. General information

1.1 Introduction

Thank you very much for purchasing the Contacta RF communication system! You have chosen a modern and reliable system. Please read this manual carefully to be able to set up the unit correctly and to familiarise yourself with all of the systems features.

Contacta RF is an ideal system for application within groups – ranging from simple dialogue to interpreter-, team-teaching- and conference systems.

Being slim and light-weight in design, it combines quality and versatility with easy use and state-of-the-art radio technology.

1.2 Scope of delivery Contacta RF-TXRM

Please check if all of the following components are included:

- Contacta RF-TXRM
- USB power lead
- USB power supply
- Mounting brackets for audio racks
- User manual
- Warranty card

Should any parts be missing, please contact your dealer or the manufacturer directly.

1.3 Main Features

- Worldwide compatibility due to restriction-free 2.4 GHz transmission
- Supports an unlimited amount of RF-RX1 or RF-RXU receivers
- 40 selectable channel groups
- The RF-TXRM can be used in two-way communication with two RF-TRX transceiver units.
- Large signal range of up to 400 m
- Completely digital crystal-clear sound quality
- Microphone sensitivity adjustable in 5 levels
- 9 selectable levels of volume
- Can be powered with a portable USB power pack

1.4 Available accessories

- RF-TRX Transceiver
- RF-RX1 Receiver
- RF-RXU Underchin receiver

2. Contacta RF-TXRM Transmitter

2.1 Controls and displays

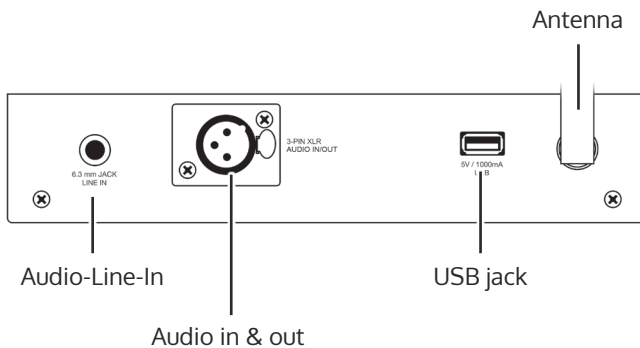
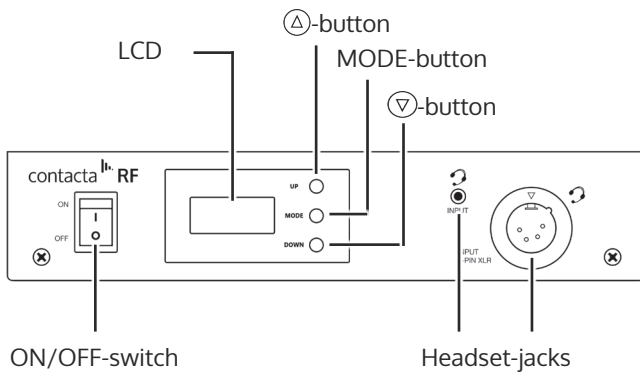

3. How to use

3.1 Power ON / OFF

Use the ON/OFF switch to switch the device on. The illuminated LC display indicates the default volume setting »VOL 03«.



Use the ON/OFF switch again to switch the device off.

3.2 Group selection

Switch the device on and press the MODE-button for 3 seconds.

The symbol »GRP« in the display will blink. Select a group number of your choice between »00« and »39« by pressing the Δ and ∇ -buttons. After the selection, wait for 3 seconds to set the selected group number.

Transmitters and receivers must be set to the same group number if they are to communicate with each other.

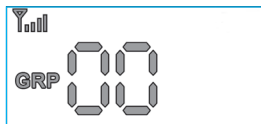

3.3 ID selection

Within a group, each transmitter needs to have a different ID from »00« to »99«. Every group must have a transmitter set to the master-ID »00«, which defines it as the master transmitter of the group. In this case, »MASTER« and »TALK« are indicated on the display. To set the ID, continue as follows:

On the powered-up device, press and hold the MODE-button for 3 seconds. The symbol »GRP« on the display will blink.

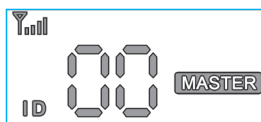

Press the MODE-button again. The symbol »ID« will start to blink. By using the Δ and ∇ -buttons, select an ID from 00 to 99, while taking care that each device within the group has its own number. After the selection, wait for 3 seconds to set the selected ID number.

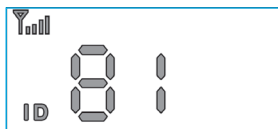

3.4 Volume up / down

The volume can be adjusted through 9 levels. On the powered-up device, press the Δ and ∇ -buttons to adjust the volume between 01 (low) and 09 (high) as desired.



3.5 Monitoring function On / Off

The monitoring function enables you to hear your own voice over the system. Proceed as follows if you wish to activate the monitoring function:

On the powered-up device, press and hold the MODE-button for 3 seconds. The symbol »GRP« in the display will blink.

Press the MODE button two times. The »SO« symbol in the display blinks. By using the Δ and ∇ -buttons, select »SO« to activate the monitoring function or SF to deactivate it. After the selection, wait for 3 seconds to set the selected function.



Please note:

The default setting is »SF« (monitoring deactivated).

3.6 Microphone sensitivity

The microphone sensitivity can be adjusted through 5 levels according to environmental requirements:

On the powered-up device, press and hold the MODE-button for 3 seconds. The symbol »GRP« in the display will blink.

Press the MODE button three times. The »C1« symbol in the display blinks. By using the Δ and ∇ -buttons, select between C1 (low sensitivity) and C5 (high sensitivity).

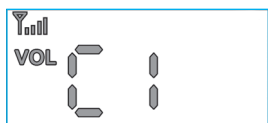

Please note: The default setting is C3.

3.7 Audio output high / low

Apart from the volume control, it is possible to adjust the basic audio output level. A higher audio output will raise the maximum volume – this might be required in noisy surroundings.

On the powered-up device, press and hold the MODE-button for 3 seconds. The symbol »GRP« in the display will blink.

Press the MODE button four times. The »UH« symbol is shown in the display. By using the Δ and ∇ -buttons, select UH (high output) or UL (normal output). After the selection, wait for 3 seconds to set the selected output level.

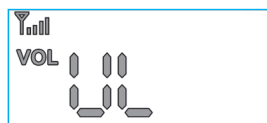
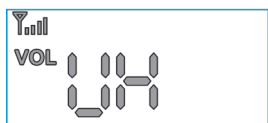

Please note:

Selecting »UH« can cause white noise and should only be used in loud environments. We recommend the default setting »UL«.

3.8 Power supply

The transmitter is powered over the USB connection. The device can be powered by a regular USB powerpack for mobile phones and can hereby be used in a portable manner. Connect the powerpack to the USB connector on the rear of the device. The power consumption of the device is approx. 200mA.

4. Applications

4.1 Transmitting with RF-TXRM and receiving with RF-RX1

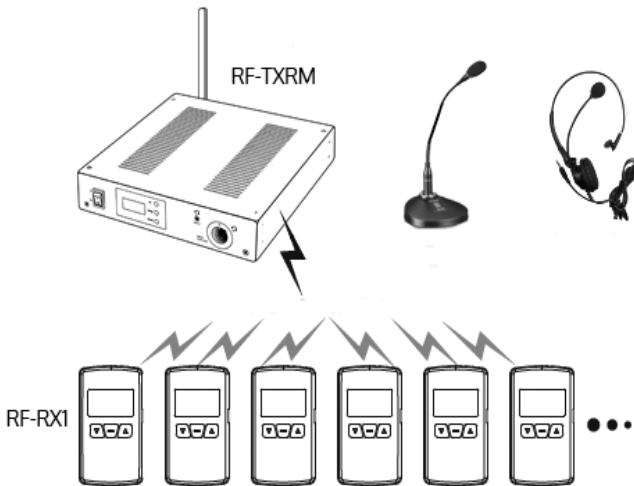

An unlimited amount of RF-RX1 or RF-RXU receivers can be used to receive the transmission of the RF-TXRM. All devices must be set to the same channel group number.

4.2 Two-way communication with transmitter RF-RF-TXRM and two RF-TRX transceivers

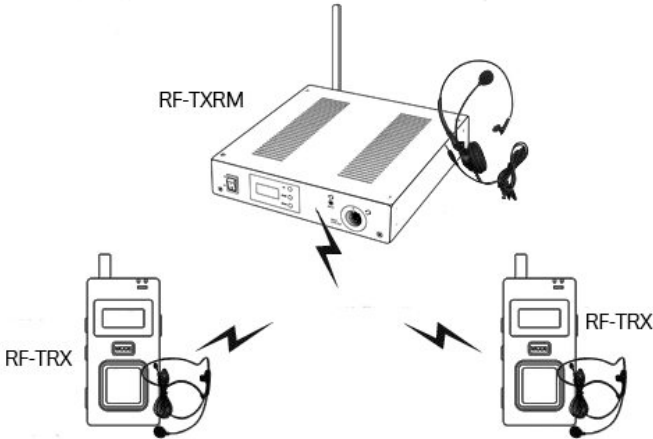

It is possible to have a two-way communication between the RF-TXRM transmitter and two RF-TRX transceivers. All devices must be set to the same channel group number and each device must have its own ID number, with one device having the master-ID »00«.

4.3 Two-way communication with transmitter RF-RF-TXRM, two RF-TRX transceivers and RF-RX1 receivers

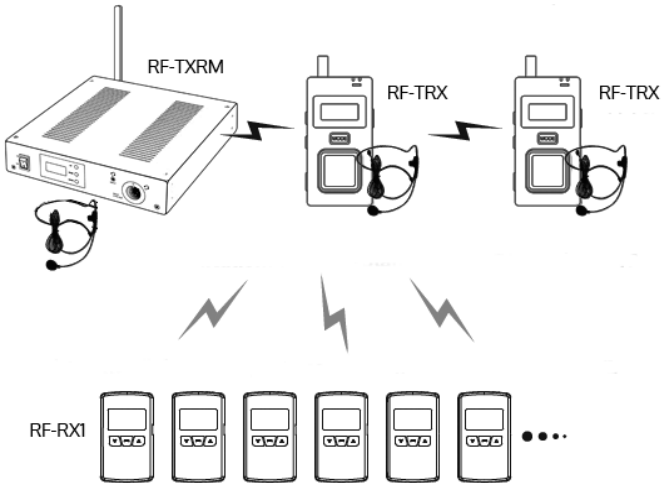

It is possible to have a two-way communication between the RF-RF-TX-

RM transmitter and two RF-TRX transceivers. An unlimited amount of RF-RX1 or RF-RXU receivers can receive the transmission. All devices must be set to the same channel group number and each transmitter device must have its own ID number, with one transmitter device having the master-ID »00«.

4.4 Pin-layout XLR

4 Pin XLR on the front panel

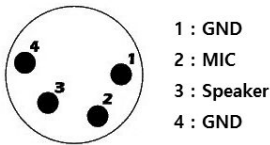

3 Pin XLR on the rear panel

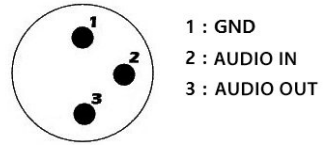

5. Specifications Contacta RF-TXRM

Device type	Transmitter
Dimensions	37 x 230 x 124 mm (H x W x D)
Weight	390 g
Frequency type	ISM 2403 - 2480 MHz
Transmission mode	ISM 2.4 GHz FSK modulation with frequency hopping
Transmission power	Maximum 10 mW
Voice codec	16bit / 8 KHz
RX-sensitivity	-95 dBm
Latency	< 35 ms
Data rate	2 Mbps
Frequency bandwidth	2 MHz
Power	USB 5V/DC / 1A
Power consumption	200 mA
Range	up to 150 m
Frequency response	50 Hz - 7 kHz

6. Conformity

This device complies with the following EU directives:

RED Directive 2014/53/EU

EMC Directive 2014/30/EU

LVD Directive 2014/35/EU

RoHS Directive 2011/65/EU

WEEE Directive 2012/19/EU



Compliance with the directives listed above is confirmed by the CE seal on the device.

Specifications subject to change.

7. Maintenance and care

All Contacta RF-devices do not require any maintenance. If they become dirty, simply wipe them clean with a soft, damp cloth.

Never use spirits, thinners or other organic solvents. Do not expose them to full sunlight.

In addition, they must be protected against excessive heat, moisture and severe mechanical shocks.

Note: With exception of the RF-TRX, these products are not protected against splash water. Do not place any containers filled with water, such as flower vases, or anything with an open flame, such as a lit candle, above or near the products.

8. Warranty

All Contacta RF-devices are very reliable products. Should a malfunction occur despite the unit having been set up and operated correctly, please contact your dealer or the manufacturer directly.

This warranty covers the repair of the product and returning it to you free of charge. It is recommended that you send in the product in its original packaging, so keep the packaging for the duration of the warranty period. The warranty does not apply to damage caused by incorrect handling or attempts to repair the unit by unauthorised persons (destruction of the seal on the unit). Repairs will only be carried out under warranty if the completed warranty card is returned accompanied by a copy of the dealer's invoice/till receipt.

Always specify the product serial number in any event.



Disposal of used electrical and electronic units (applicable in the countries of the European Union and other European with a separate collection system). The symbol on the product or the packaging indicates  that this product is not to be handled as ordinary household waste but has to be returned to a collecting point for the recycling of electrical and electronic units.

You protect the environment and health of your fellow man by the correct disposal of this product. Environment and health are endangered by incorrect disposal.

Material recycling helps to reduce the consumption of raw material. You will receive further information on the recycling of products from your local community, our communal disposal company or your local dealer.

1. Allgemeine Information

1.1 Einführung

Vielen Dank für den Kauf des Contacta RF Kommunikationssystems! Sie haben sich dabei für ein modernes und zuverlässiges System entschieden. Bitte lesen Sie diese Bedienungsanleitung aufmerksam durch, um die Geräte richtig in Betrieb nehmen zu können und mit allen Möglichkeiten des Systems vertraut zu werden.

Contacta RF ist ein ideales System für Gruppenanwendungen - vom einfachen Dialog bis hin zu Dolmetscher-, Team-Teaching- und Konferenzsystemen. Leicht und schlank im Design vereint es Qualität und Vielseitigkeit mit Bedienungsfreundlichkeit und dem neuesten Stand der Funktechnologie.

1.2 Lieferumfang Contacta RF-TXRM

Überprüfen Sie bitte, ob alle nachfolgend aufgeführten Teile enthalten sind:

- Contacta RF-TXRM
- USB-Netzkabel
- USB-Netzteil
- Rack-Montagewinkel und Schrauben
- Bedienungsanleitung
- Garantiekarte

Sollten Teile fehlen, wenden Sie sich bitte an den Fachhändler oder direkt an den Hersteller.

1.3 Hauptmerkmale

- Weltweit nutzbare 2.4 GHz-Übertragung
- Drahtlose Versorgung einer unbegrenzten Anzahl an mobilen Empfängern RF-RX1 oder RF-RXU
- 40 verschiedene anwählbare Gruppen
- Zwei RF-TRX-Sende-/ Empfangseinheiten können bidirektional mit dem RF-TXRM betrieben werden.
- Hohe Reichweite von bis zu 400 m
- Vollständig digitale kristallklare Tonqualität
- Mikrofonempfindlichkeit einstellbar in 5 Stufen
- 9 Lautstärkestufen
- Kann mit einem mobilen USB Akku-Pack betrieben werden

1.4 Lieferbares Zubehör

- RF-TRX Transceiver
- RF-RX1 Empfänger
- RF-RXU Kinnbügelempfänger

2. Contacta RF-TXRM Sender

2.1 Elemente und Anzeigen

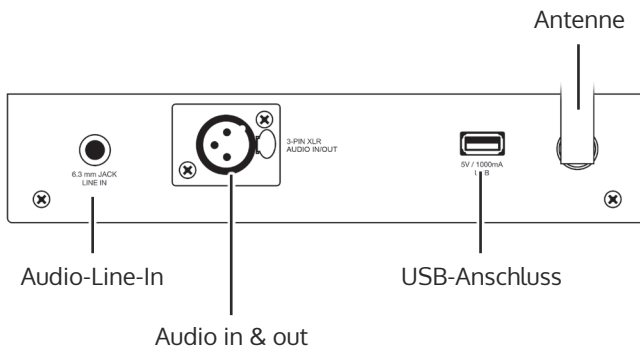
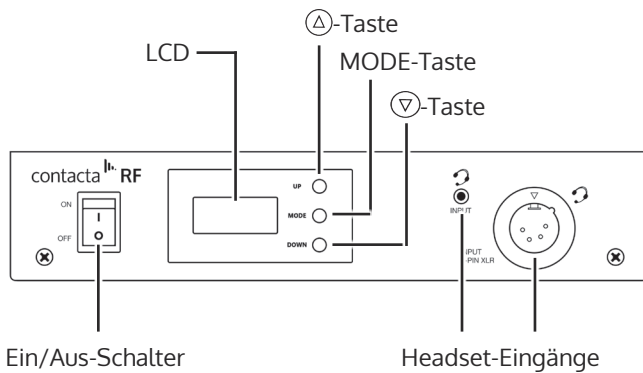

3. Bedienung

3.1 Ein- und Ausschalten

Betätigen Sie den Ein/Aus-Schalter, um das Gerät einzuschalten. Die LCD-Anzeige leuchtet auf und der Lautstärke-Grundzustand „VOL 03“ wird angezeigt.



Betätigen Sie den Ein/Aus-Schalter, um das Gerät auszuschalten.

3.2 Gruppe auswählen

Schalten Sie das Gerät ein und halten Sie die MODE-Taste über 3 Sekunden lang gedrückt.

Das „GRP“-Symbol innerhalb der LCD-Anzeige beginnt zu blinken. Wählen Sie eine Gruppen-Nummer von 0 - 39 unter Verwendung der Δ und ∇ -Tasten aus. Warten Sie nach der Auswahl 3 Sekunden um die Auswahl zu übernehmen.

Miteinander zu verbindende Sender und Empfänger müssen die jeweils gleiche Gruppen-Nummer eingestellt haben.

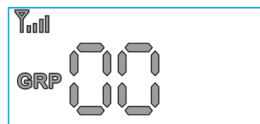

3.3 ID-Auswahl

Innerhalb einer Gruppe benötigt jeder Sender eine unterschiedliche ID von „00“ bis „99“. Jede Gruppe benötigt zwingend einen Sender mit der Master-ID „00“, wobei dieser hierdurch zum Master-Sender der Gruppe wird. Die Anzeigefelder „MASTER“ und „TALK“ werden auf dem Bildschirm angezeigt, sobald die ID auf „00“ gesetzt wird. Gehen Sie folgendermaßen vor, um die ID zu setzen:

Halten Sie bei eingeschaltetem Gerät die MODE-Taste über 3 Sekunden lang gedrückt. Das „GRP“-Symbol der Anzeige beginnt zu blinken. Drücken Sie erneut die MODE-Taste. Die Anzeige „ID“ beginnt zu blinken.

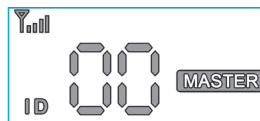

Wählen Sie unter Verwendung der Δ und ∇ -Tasten eine ID-Nummer von „00“ - „99“ aus, wobei jede Nummer innerhalb einer Gruppe nur einmal vergeben werden darf. Warten Sie nach Auswahl der ID-Nummer 3 Sekunden, um die Auswahl zu übernehmen.

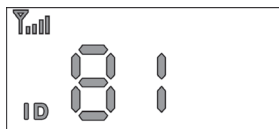

3.4 Lautstärke einstellen

Die Lautstärke kann über 9 Stufen eingestellt werden. Drücken Sie bei eingeschaltetem Gerät die Δ und ∇ -Tasten um die Lautstärke zwischen 01 (niedrig) und 09 (hoch) nach Belieben einzustellen.



3.5 Monitorfunktion Ein / Aus

Die Monitorfunktion ermöglicht es dem Anwender, seine eigene Stimme über das System zu hören. Von der Lautstärke-Einstellung kann der Grundpegel der Lautstärke erhöht werden. Gehen Sie folgendermaßen vor, um die Monitorfunktion zu aktivieren:

Halten Sie bei eingeschaltetem Gerät die MODE-Taste über 3 Sekunden lang gedrückt. Das „GRP“-Symbol der Anzeige beginnt zu blinken. Drücken Sie nun 2 mal die MODE-Taste. Das Symbol „SO“ blinkt nun innerhalb der Anzeige. Wählen Sie nun mit den Δ und ∇ -Tasten die Einstellung „SO“ um die Monitorfunktion einzuschalten oder „SF“ um die Monitorfunktion zu deaktivieren. Warten Sie nach Auswahl der Monitorfunktionsart 3 Sekunden, um die Auswahl zu übernehmen.

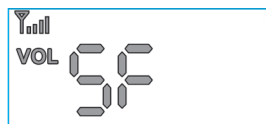

Anmerkung: In der Grundeinstellung ist die Monitorfunktion deaktiviert.

3.6 Mikrofonpegel einstellen

Die Empfindlichkeit des Mikrofons kann auf 5 Stufen den Umgebungsbedingungen angepasst werden:

Halten Sie hierzu bei eingeschaltetem Gerät die MODE-Taste über 3 Sekunden lang gedrückt. Das „GRP“-Symbol der Anzeige beginnt zu blinken. Drücken Sie nun 3 mal die MODE-Taste. Das Symbol „C1“ blinkt nun innerhalb der Anzeige. Wählen Sie nun mit den Δ und ∇ -Tasten eine Einstellung von „C1“ (niedrige Empfindlichkeit) bis „C5“ (hohe Empfindlichkeit) aus.

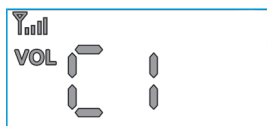

Anmerkung: Die Grundeinstellung ist „C3“.

3.7 Grundpegel Hoch / Niedrig

Unabhängig von der Lautstärke-Einstellung kann der Grundpegel der Lautstärke erhöht werden. Dies führt zu einer allgemein lauterer Audio-Wiedergabe innerhalb der Lautstärke-Stufen - dies kann zum Beispiel bei lautstarker Umgebung notwendig sein.

Halten Sie hierzu bei eingeschaltetem Gerät die MODE-Taste über 3 Sekunden lang gedrückt. Das „GRP“-Symbol der Anzeige beginnt zu blinken. Drücken Sie nun 4 mal die MODE-Taste. Wählen Sie nun unter Verwendung der Δ und ∇ -Tasten die Einstellung „UH“ für den erhöhten Grundpegel und „UL“ für den normalen Grundpegel aus. Warten Sie nach Auswahl des Grundpegels 3 Sekunden, um die Auswahl zu übernehmen.

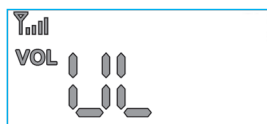
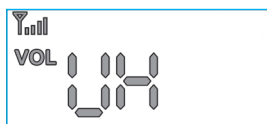

Anmerkung: Die Einstellung „UH“ kann zu Nebengeräuschen führen und sollte nur in lautstarker Umgebung verwendet werden. Daher empfehlen wir die Grundeinstellung „UL“.

3.8 Stromversorgung

Der Sender wird über den USB-Anschluss mit Strom versorgt. Es besteht die Möglichkeit den Sender mit einer Power-Bank zu speisen und ihn dadurch mobil zu verwenden. Dazu wird die Power-Bank an den USB-Anschluss angeschlossen.

Der Stromverbrauch des Gerätes liegt bei ca 200mA.

4. Anwendungen

4.1 Senden mit Sender RF-TXRM und empfangen mit Empfänger RF-RX1

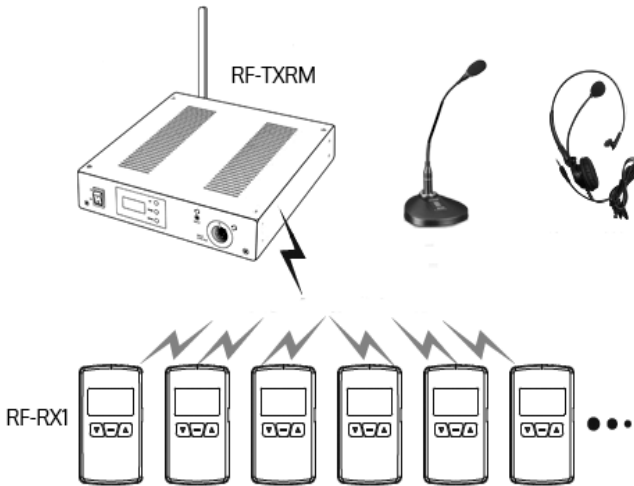

Eine unbegrenzte Anzahl RF-RX1 oder RF-RXU-Empfänger kann mit einem Sender RF-TXRM betrieben werden. Alle Geräte müssen auf die gleiche Gruppennummer eingestellt sein.

4.2 Zwei-Wege-Kommunikation mit Sender RF-TXRM und zwei Transceiver RF-TRX

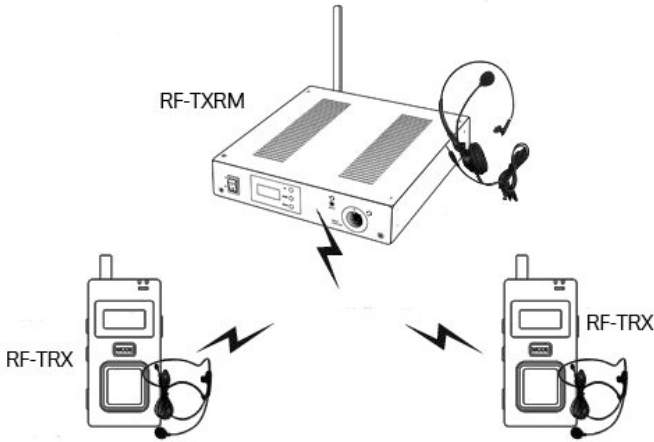

Mit dem Sender RF-TXRM und zwei Transceiver RF-TRX ist es möglich eine Zwei-Wege-Kommunikation zu führen. Alle Geräte müssen auf die gleiche Gruppennummer eingestellt sein und jedes Gerät muss eine eigene ID-Nummer besitzen, wobei einem der Geräte die Master-ID „00“ zugewiesen sein muss.

4.3 Voll-duplex Kommunikation mit Sender RF-TXRM, zwei RF-TRX und Empfangen mit RF-RX1

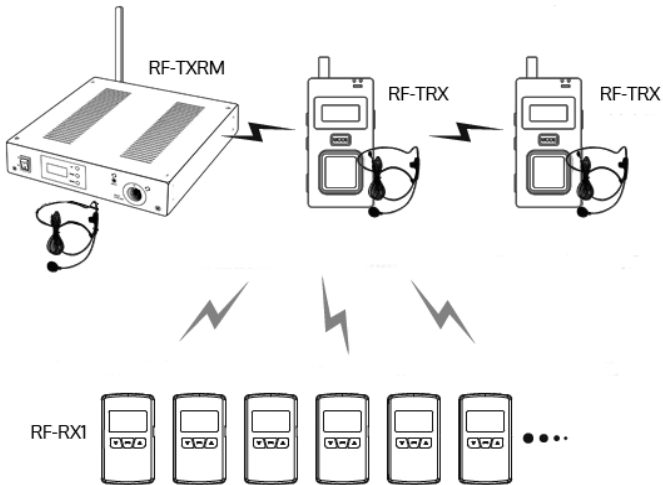

Mit dem Sender RF-TXRM und zwei Transceivern RF-TRX ist es möglich eine

Zwei-Wege-Kommunikation führen. Gleichzeitig kann eine unbegrenzte Menge RF-RX1 oder RF-RXU-Empfänger die Übertragung empfangen. Alle Geräte müssen auf die gleiche Gruppennummer eingestellt sein und jedes Sendegerät muss eine eigene ID-Nummer besitzen, wobei einem der Sendegeräte die Master-ID „00“ zugewiesen sein muss.

4.3 Pin-Belegung XLR

4 Pin XLR auf der Front

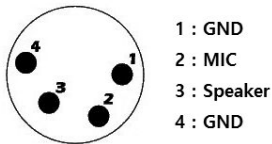

3 Pin XLR auf der Rückseite

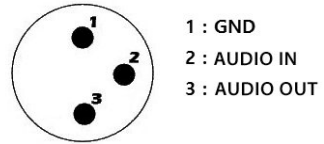

5. Technische Daten Contacta RF-TXRM

Gerätetyp	Sendeeinheit
Abmessungen	37 x 230 x 124 mm (H x B x T)
Gewicht	390 g
Funkfrequenzart	ISM 2403 - 2480 MHz
Übertragungsart	ISM 2.4 GHz FSK Modulation mit Frequenzhopping
Sendeleistung Maximum	10 mW
Sprachcodec	16bit / 8 KHz
RX-Empfindlichkeit	-95 dBm
Verzögerung	< 35 ms
Datenrate	2 Mbps
Frequenzbreite	2 MHz
Stromversorgung	USB 5V/DC / 1A
Stromverbrauch	200 mA
Reichweite	bis 150 m
Frequenzgang	50 Hz - 7 kHz

6. Konformität

Dieses Gerät erfüllt die Anforderungen folgender EU-Richtlinien:

RED Direktive 2014/53/EU

EMC Direktive 2014/30/EU

LVD Direktive 2014/35/EU

RoHS Direktive 2011/65/EU

WEEE Direktive 2012/19/EU



Die Konformität mit den o. a. Richtlinien wird durch das CE-Zeichen auf dem Gerät bestätigt.

Technische Änderungen vorbehalten.

7. Wartung und Pflege

Alle Contacta RF-Geräte sind wartungsfrei.

Bei Verschmutzung sollten Sie die Geräte gelegentlich mit einem weichen, angefeuchteten Tuch reinigen. Verwenden Sie niemals Alkohol, Verdüner oder andere organische Lösungsmittel. Setzen Sie die Geräte bitte nicht über längere Zeit direkter Sonneneinstrahlung aus und schützen diese darüber hinaus vor großer Hitze, Feuchtigkeit oder starker mechanischer Erschütterung.

Achtung:

Mit Ausnahme des RF-TRX sind diese Geräte nicht gegen Spritzwasser geschützt. Stellen Sie keine mit Flüssigkeit gefüllten Gegenstände, z.B. Vasen, neben die Geräte. Ebenfalls dürfen keine offenen Brandquellen, wie z.B. brennende Kerzen, in die unmittelbare Nähe der Geräte gestellt werden.

8. Garantie

Alle Contacta RF-Geräte weisen eine hohe Betriebssicherheit auf. Sollten trotz sachgerechter Bedienung Störungen auftreten, setzen Sie sich bitte mit Ihrem Fachhändler in Verbindung oder wenden Sie sich direkt an den Hersteller.

Die Garantieleistung umfasst die kostenlose Reparatur sowie den kostenlosen Rückversand. Das Einsenden sollte möglichst in der Originalverpackung erfolgen, werfen Sie diese daher während der Garantiezeit nicht weg. Die Garantie verfällt bei Schäden, die durch unsachgemäße Behandlung oder Reparaturversuchen von nicht autorisierten Personen (Zerstörung des Gerätesiegels) herbeigeführt wurden.

Garantiereparaturen werden nur bei Einsendung der ausgefüllten Garantiekarte und einer Kopie der Rechnung/Kassenbeleg des Fachhändlers durchgeführt.

Die Gerätenummer muss in jedem Fall mit angegeben werden.



Entsorgung von gebrauchten elektrischen und elektronischen Geräten (anzuwenden in den Ländern der Europäischen Union und anderen europäischen Ländern mit einem separaten Sammelsystem für diese Geräte).

Das Symbol auf dem Produkt oder seiner Verpackung weist darauf hin, dass dieses Produkt nicht als normaler Haushaltsabfall zu behandeln ist, sondern an einer Annahmestelle für das Recycling von elektrischen und elektronischen Geräten abgegeben werden muss.

Durch Ihren Beitrag zum korrekten Entsorgen dieses Produkts schützen Sie die Umwelt und die Gesundheit Ihrer Mitmenschen.

Umwelt und Gesundheit werden durch falsches Entsorgen gefährdet. Materialrecycling hilft den Verbrauch von Rohstoffen zu verringern.

Weitere Informationen über das Recycling dieses Produkts erhalten Sie von Ihrer Gemeinde, den kommunalen Entsorgungsbetrieben oder dem Geschäft, in welchem Sie das Produkt gekauft haben.

1. Informations générales

1.1 Introduction

Nous vous remercions d'avoir acheté le système de communication « Contacta RF » ! Vous avez opté pour un système moderne et fiable. Veuillez lire attentivement ce mode d'emploi afin de mettre correctement en service les appareils et de vous familiariser avec toutes les possibilités du système.

« Contacta RF » est un système idéal pour les applications de groupes - du simple dialogue jusqu'aux systèmes d'interprétation, de formation en équipe et de conférence.

Ce système au design épuré et fin associe la qualité et la polyvalence à la facilité d'utilisation et aux progrès les plus récents en matière de technologie radio.

1.2 Équipement standard Contacta RF-TXRM

Veuillez vérifier si les pièces suivantes sont présentes:

- Émetteur RF-TXRM
- Câble d'alimentation USB
- Bloc d'alimentation USB
- Supports de montage pour rack
- Mode d'emploi
- Certificat de garantie

Si des pièces manquent, veuillez vous adresser à votre revendeur ou directement au fabricant.

1.3 Caractéristiques principales

- Compatibilité mondiale grâce à une transmission 2.4GHz sans restriction
- Supporte une quantité illimitée de récepteurs « Contacta RF-RX1 »
- 40 groupes de canaux sélectionnables
- Le RF-TXRM peut être utilisé en communication bidirectionnelle avec deux émetteurs-récepteurs RF-TRX
- Grande plage de signalisation allant jusqu'à 400 m
- Qualité de son cristalline entièrement numérique
- Sensibilité du microphone réglable en 5 niveaux
- 9 niveaux de volume sélectionnables
- Peut être alimenté par un bloc d'alimentation USB portable

1.4 Accessoires disponibles

- RF-TRX Émetteur-récepteur
- RF-RX1 Récepteur
- RF-RXU Récepteur stéthoscopique

2. Contacta RF-TXRM Émetteur

2.1 Éléments et affichages

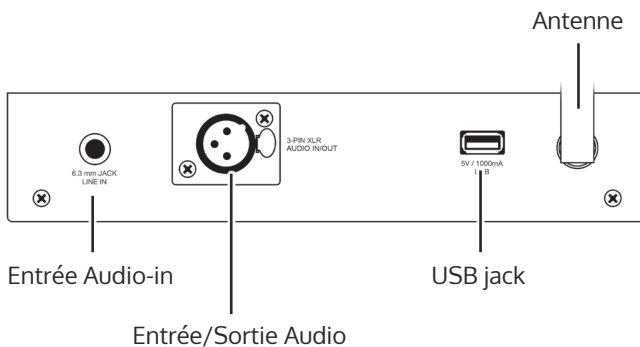
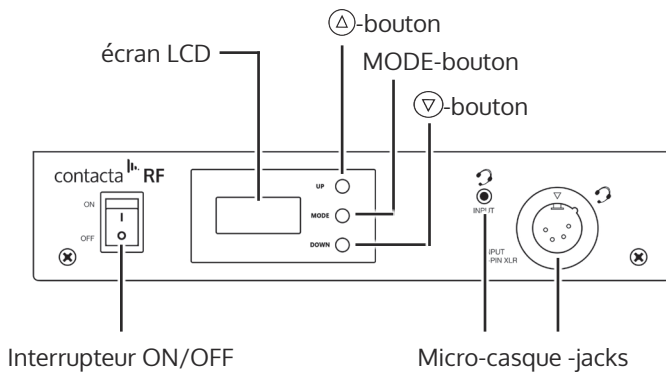

3. Utilisation

3.1 Mise en marche et arrêt

Utilisez l'interrupteur ON / OFF pour allumer l'appareil. L'écran LCD éclairé indique le réglage de volume par défaut « VOL 03 ».



Utilisez de nouveau l'interrupteur ON / OFF pour éteindre l'appareil.

3.2 Sélectionner un groupe

Allumez l'appareil et maintenez la touche MODE enfoncée durant 3 secondes. Le symbole « GRP » se met à clignoter sur l'écran LCD. Sélectionnez un numéro de groupe de 0 à 39 en utilisant les touches (▲) et (▼). Après avoir sélectionné le groupe, attendez 3 secondes pour confirmer la sélection.

Les émetteurs et les récepteurs à connecter doivent être réglés sur le même numéro de groupe.

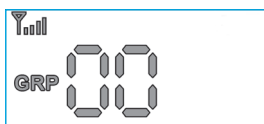

3.3 Sélection de l'identifiant

Au sein d'un groupe, chaque émetteur a besoin d'un identifiant différent compris entre « 00 » et « 99 ». Chaque groupe a impérativement besoin d'un émetteur avec l'identifiant Master « 00 », celui-ci devenant alors l'émetteur Master du groupe. Les champs « MASTER » et « TALK » s'affichent sur l'écran dès que l'identifiant est réglé sur « 00 ». Procédez comme suit pour régler l'identifiant : Lorsque l'appareil est allumé, maintenez la touche MODE enfoncée durant 3 secondes. Le symbole « GRP » se met à clignoter sur l'écran.

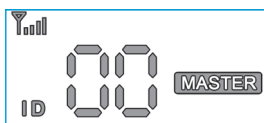

Appuyez à nouveau sur la touche MODE. Le symbole « ID » se met à clignoter.

Utilisez les touches (▲) et (▼) -pour sélectionner un numéro d'identifiant compris entre « 00 » et « 99 », chaque numéro ne pouvant être attribué qu'une fois au sein d'un groupe. Après avoir sélectionné le numéro d'identifiant, attendez 3 secondes pour confirmer la sélection.

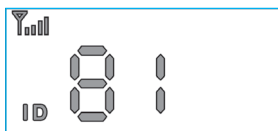

3.4 Réglage du volume

Le volume peut être réglé sur 9 niveaux. Lorsque l'appareil est en marche, appuyez sur les touches (▲) et (▼) pour régler le volume entre 01 (faible) et 09 (fort).



3.5 Marche/arrêt de la fonction de monitoring

La fonction de monitoring permet à l'utilisateur d'entendre sa propre voix via le système. Procédez comme suit pour activer la fonction de monitoring : lorsque l'appareil est en marche, maintenez la touche MODE enfoncée durant 3 secondes. Le symbole « GRP » se met à clignoter sur l'écran.

Appuyez ensuite 2 fois sur la touche MODE. Le symbole « SO » clignote sur l'écran. À l'aide des touches (▲) et (▼), sélectionnez le réglage « SO » pour activer la fonction de monitoring ou « SF » pour désactiver la fonction de monitoring. Après avoir sélectionné l'activation de la fonction de monitoring, attendez 3 secondes pour confirmer la sélection.



Remarque :

La fonction de monitoring est désactivée dans le réglage de base.

3.6 Réglage du niveau du microphone

La sensibilité du microphone peut être adaptée aux conditions ambiantes à l'aide de 5 niveaux :

pour cela, maintenez la touche MODE enfoncée durant 3 secondes lorsque l'appareil est en marche. Le symbole « GRP » se met à clignoter sur l'écran.

Appuyez ensuite 3 fois sur la touche MODE. Le symbole « C1 » clignote sur l'écran. À l'aide des touches Δ et ∇ , sélectionnez ensuite un réglage de « C1 » (faible sensibilité) à « C5 » (forte sensibilité).

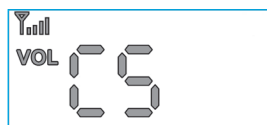
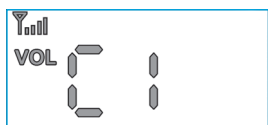

Remarque :

Le réglage de base est « C3 ».

3.7 Niveau de base fort / faible

Le niveau de base du volume peut être augmenté indépendamment du réglage du volume. Cela entraîne généralement une transmission radio plus forte pour les différents niveaux de volume - cela peut par exemple être utile lorsque l'environnement est très bruyant. Pour cela, maintenez la touche MODE enfoncée durant 3 secondes lorsque l'appareil est en marche. Le symbole « GRP » se met à clignoter sur l'écran. Appuyez ensuite 4 fois sur la touche MODE. À l'aide des touches Δ et ∇ , choisissez ensuite le réglage « UH » pour un niveau de base plus fort et « UL » pour un niveau de base normal. Après avoir sélectionné le niveau de base, attendez 3 secondes pour confirmer la sélection.

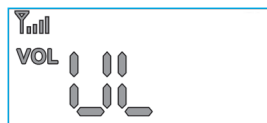
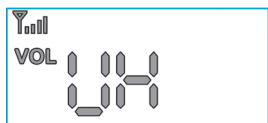

Remarque :

Remarque : Le réglage « UH » peut entraîner des bruits parasites et doit seulement être utilisé dans un environnement très bruyant. Nous recommandons donc d'utiliser le niveau de base « UL ».

3.8 Alimentation USB

L'émetteur est alimenté par la connexion USB. L'appareil peut être alimenté par un bloc d'alimentation USB ordinaire pour les téléphones mobiles et peut être utilisé de manière portable. Connectez le bloc d'alimentation au connecteur USB à l'arrière de l'appareil. La consommation d'énergie de l'appareil est d'env. 200 mA.

4. Applications

4.1 Transmission avec RF-TXRM et réception avec RX1

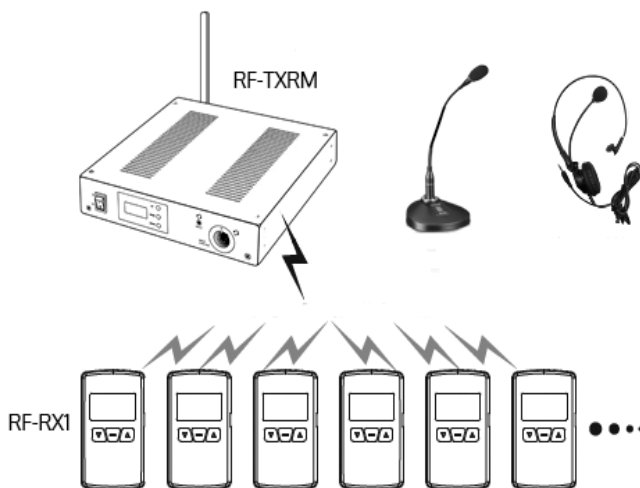

Une quantité illimitée de récepteurs RF-RX1 ou RF-RXU peut être utilisée pour recevoir la transmission du RF-TXRM. Tous les appareils doivent être réglés sur le même numéro de groupe de canaux.

4.2 Communication bidirectionnelle avec l'émetteur RF-TXRM et deux émetteurs-récepteurs RF-TRX

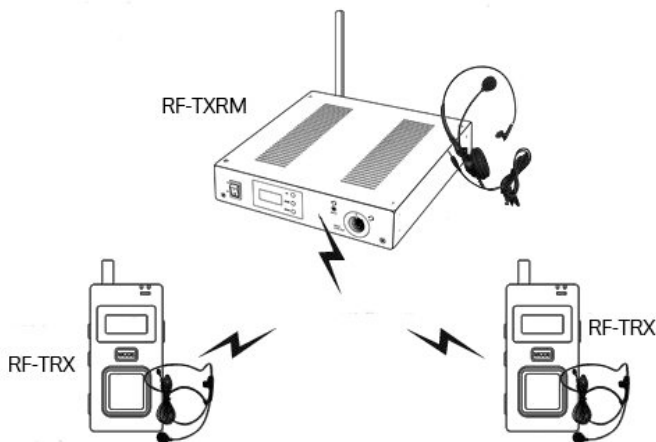

Il est possible d'avoir une communication bidirectionnelle entre l'émetteur RF-TXRM et deux émetteurs-récepteurs RF-TRX. Tous les appareils doivent être réglés sur le même numéro de groupe de canaux et chaque appareil doit avoir son propre numéro d'identification, un seul dispositif ayant l'ID-maître « 00 ».

4.3 Communication bidirectionnelle avec émetteur RF-TXRM, deux émetteurs-récepteurs RF-TRX et récepteurs RF-RX-1

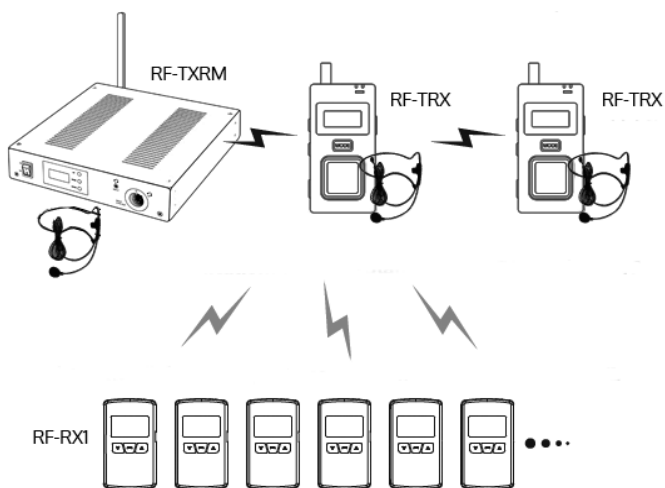

Il est possible d'avoir une communication bidirectionnelle entre l'émetteur RF-TXRM et deux émetteur-récepteurs RF-TRX. Une quantité illimi-

tée de récepteurs RF-RX1 ou RF-TXU peut recevoir la transmission. Tous les périphériques doivent être réglés sur le même numéro de groupe de canaux et chaque dispositif émetteur doit avoir son propre numéro d'identification, avec un dispositif émetteur ayant l'ID-maître « 00 ».

4.4 Pin-configuration XLR

4 pin XLR sur la face avant

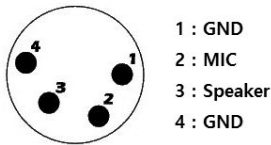

3 pin XLR sur la face arrière

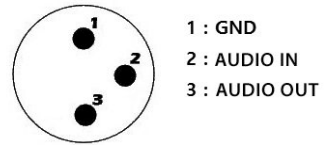

5. Spécifications Contacta RF-TXRM

Type d'appareil	Émetteur fixe
Dimensions	37 x 230 x 124 mm (H x L x P)
Poids	390 g
Type de fréquence	ISM 2403 - 2480 MHz
Mode d'émission	ISM 2.4 GHz FSK modulation avec saut de fréquence
Puissance d'émission	Maximum 10 mW
Codec de voix	16bit / 8KHz
Sensibilité RX	-95 dBm
Latence	< 35 ms
Débit	2 Mbps
Bande passante de fréquence	2 MHz
Alimentation	USB 5V/DC / 1A
Consommation d'énergie	200 mA
Portée	jusqu'à 150 m
Réponse en fréquence	50 Hz - 7 kHz

6. Conformité

Cet appareil est conforme aux exigences des directives communautaires ci-dessous :

RED Directive 2014/53/EU

EMC Directive 2014/30/EU

LVD Directive 2014/35/EU

RoHS Directive 2011/65/EU

WEEE Directive 2012/19/EU



La conformité avec les directives ci-dessus est attestée par le logo CE apposé sur l'appareil.

7. Maintenance et entretien

Tous les appareils « Contacta RF » sont exempts de maintenance. S'il est sale, nettoyez-le avec un chiffon doux et légèrement humide. N'utilisez jamais d'alcool, de diluant ni d'autres solvants organiques. Veuillez s.v.p. ne pas exposer les appareils « Contacta RF » directement au soleil sur une période prolongée et les protéger en outre contre les températures élevées, l'humidité et les fortes vibrations mécaniques.

Les appareils n'est sont pas protégé contre les projections d'eau (Exception : RF-TRX).

Ne pas poser d'objet rempli d'un liquide, par exemple un vase, près de l'appareil. De même, ne pas poser près de l'appareil une source de combustion comme par exemple une bougie allumée.

8. Garantie

Tous les appareils « Contacta RF » sont très fiables.

Si en dépit d'un montage et d'un emploi corrects, des dysfonctionnements apparaissent, veuillez contacter votre vendeur spécialisé ou vous adresser directement au fabricant. La garantie comprend la réparation gratuite y compris la réexpédition. Nous recommandons de renvoyer l'appareil dans son emballage d'origine. Ne le jetez donc pas. Cette garantie ne s'applique pas pour des dommages occasionnés par une mauvaise manipulation ou encore des

tentatives de réparation par des personnes non autorisées (endommagement du cachet signalétique de l'appareil).

Les réparations sous garantie ne sont exécutées qu'après réception du coupon de garantie dûment rempli ou d'une copie de la facture ou du ticket de caisse du certificat.

Le numéro de l'appareil doit être indiqué dans tous les cas.



Gestion des déchets électriques et électroniques (dans les pays de l'Union européenne et dans les autres pays européens disposant d'un système de collecte distinct pour cette classe de déchets). Le symbole  sur le produit ou l'emballage indique que ce produit ne doit pas être jeté comme les déchets ménagers ordinaires, mais apporté à un point de collecte pour le recyclage des déchets électriques et électroniques.

En respectant ces règles pour votre équipement usagé, vous apportez une contribution importante à la protection de l'environnement et de votre santé.

Le non-respect de ces règles pour votre équipement usagé constitue une atteinte à l'environnement et une menace pour votre santé. Le recyclage des matériaux contribue à réduire la quantité de matières premières utilisées. Pour en savoir plus sur le recyclage de ce produit, veuillez contacter les autorités locales compétentes, votre mairie ou le magasin où vous avez effectué votre achat.

1. Algemene informatie

1.1 Inleiding

Hartelijk dank voor uw aankoop van het Contacta RF communicatiesysteem! U heeft gekozen voor een modern en betrouwbaar systeem. Lees deze handleiding zorgvuldig door om het apparaat op de juiste wijze in te kunnen stellen en om bekend te geraken met alle functies van het systeem.

Contacta RF is een ideaal systeem voor groepstoepassingen – variërend van eenvoudige dialoogsystemen tot tolk-, cursus- en congressystemen.

Met zijn slanke en lichte ontwerp combineert het systeem kwaliteit en veelzijdigheid met gebruiksgemak en de modernste radiotechnologie.

1.2 Leveringsomvang Contacta RF-TXRM

Controleer of alle volgende onderdelen zijn bijgesloten:

- Contacta RF-TXRM
- USB-Stroomkabel
- USB-PSU
- Montagebeugels voor audioracks
- Gebruiksaanwijzing
- Garantiekaart

Neem indien er onderdelen ontbreken contact op met uw dealer of met de fabrikant.

1.3 Belangrijkste functies

- Wereldwijd bruikbare 2,4 GHz transmissie
- Wireless leveren een onbeperkt aantal mobiele ontvangers RF-RX1 en RF-RXU
- 40 verschillende selecteerbare groepen
- Twee RF-TRX verzenden / ontvangen units kan bidirectioneel met de RF-RF-TXRM bediende.
- Lange bereik tot 400 m
- Volledig digitale kristalhelder geluid
- Gevoeligheid van de microfoon in 5 stappen instelbaar
- 9 volumenniveaus
- Kan een mobiele USB batterij te bedienen

1.4 Verkrijgbare toebehoren

- RF-TRX Transceiver
- RF-RX1 Ontvanger
- RF-RXU Kinbeugelontvanger

2. Contacta RF-TXRM Sender

2.1 Bedieningsknoppen en displays

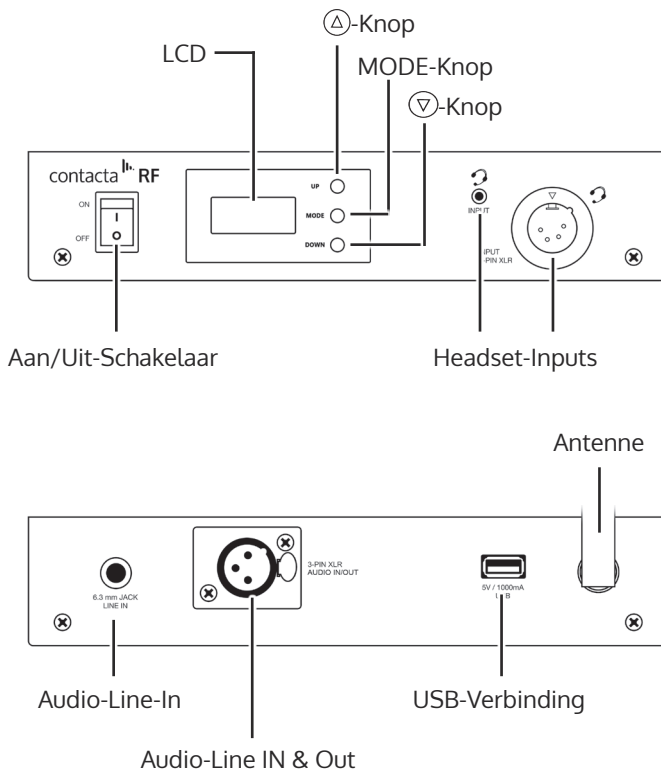

3. Gebruiksaanwijzing

3.1 AAN/UIT-knop

Duw de aan/uit-schakelaar omhoog om het apparaat in te schakelen. De display wordt verlicht en het standaard volumeniveau »VOL 03« wordt weergegeven.



Doe het volgende om het apparaat na gebruik uit te schakelen: Duw de aan/uit-schakelaar weer omlaag.

3.2 Groepsselectie

Schakel het apparaat in en druk gedurende 3 seconden op de MODE-knop. Het symbool »GRP« op de display begint te knipperen. Selecteer een groepsnummer van uw keuze tussen »00« en »39« door te drukken op de knoppen (▲) en (▼). Wacht na het maken van een keuze 3 seconden om het geselecteerde groepsnummer in te stellen.

Zenders en ontvangers moeten worden ingesteld op hetzelfde groepsnummer om met elkaar te kunnen communiceren.

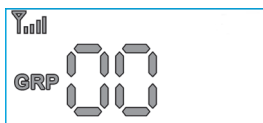

3.3 ID-selectie

Binnen een groep moet elke zender een verschillend ID hebben, van »00« tot »99«. Elke groep moet een zender ingesteld hebben op de master-ID »00«, wat deze definieert als de hoofdzender (master) van de groep. In dit geval worden »MASTER« en »TALK« weergegeven op de display. Ga als volgt te werk om het ID in te stellen:

Houd op het ingeschakelde apparaat gedurende 3 seconden de MODE-knop ingedrukt. Het symbool »GRP« op de display gaat knipperen.

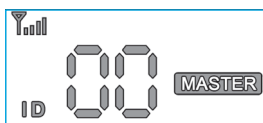

Druk nogmaals op de MODE-knop. Het symbool »ID« begint te knippen. Selecteer met behulp van de knoppen Δ en ∇ een ID van 00 tot 99, en zorg er daarbij voor dat elk apparaat binnen de groep zijn eigen nummer heeft. Wacht na het maken van een keuze 3 seconden om het gekozen ID-nummer in te stellen.

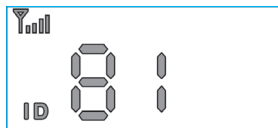

3.4 Volume omhoog / omlaag

Het volume kan op 9 niveaus worden ingesteld. Druk op het opgestarte apparaat op de Δ en ∇ -knoppen om het gewenste volume in te stellen tussen 01 (laag) en 09 (hoog).



3.5 Monitorfunctie aan / uit

De monitorfunctie stelt u in staat uw eigen stem via het systeem te horen. Ga als volgt te werk als u de monitorfunctie wenst in te schakelen:

Houd op het ingeschakelde apparaat gedurende 3 seconden de MODE-knop ingedrukt. Het symbool »GRP« op de display begint te knippen.

Druk twee maal op de MODE-knop. Het »SO«-symbool op de display knippert. Selecteer door gebruik te maken van de Δ en ∇ -knoppen »SO« om de monitorfunctie te activeren of SF om deze te deactiveren. Wacht na het maken van een keuze 3 seconden om de geselecteerde functie in te stellen.



Let op:

De standaardinstelling is »SF« (monitorfunctie gedeactiveerd).

3.6 Microfoongevoeligheid

De microfoongevoeligheid kan worden ingesteld op 5 standen, afhankelijk van de omgevingsvereisten:

Houd op het ingeschakelde apparaat gedurende 3 seconden de MODE-knop ingedrukt. Het symbool »GRP« op de display begint te knipperen.

Druk drie maal op de MODE-knop. Het »C1« -symbool op de display knippert. Door gebruik te maken van de knoppen (△) en (▽) kunt u een keuze maken tussen C1 (lage gevoeligheid) en C5 (hoge gevoeligheid).

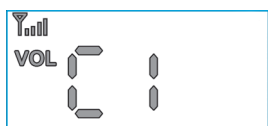

Let op:

De standaardinstelling is C3.

3.7 Audio-uitgangssignaal hoog / laag

Naast de volumeregeling kan het basisniveau van het audio-uitgangssignaal worden ingesteld. Een hoger audio-uitgangssignaal verhoogt het maximumvolume – dit kan vereist zijn in lawaaiige omgevingen.

Houd op het ingeschakelde apparaat gedurende 3 seconden de MODE-knop ingedrukt. Het symbool »GRP« op de display begint te knipperen.

Druk vier maal op de MODE-knop. Het »UH«-symbool wordt weergegeven op de display. Met behulp van de (△) en (▽) -knoppen selecteert u UH (hoog uitgangssignaal) of UL (normaal uitgangssignaal). Wacht na het maken van een keuze 3 seconden om het geselecteerde signaalniveau in te stellen.

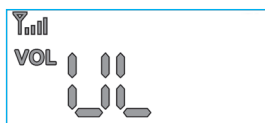
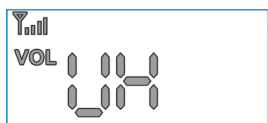

Let op: Het selecteren van »UH« kan witte ruis veroorzaken, en dient alleen te worden gebruikt in luidruchtige omgevingen. Wij bevelen de standaardinstelling »UL« aan.

3.8 Voeding

De zender wordt gevoed via de USB-aansluiting. Het apparaat kan worden aangedreven door een gewone USB aggregaat voor mobiele telefoons en kan hierdoor worden gebruikt in een draagbare manier. Sluit de powerpack aan op de USB-aansluiting op de achterkant van de apparaat. Het stroomverbruik van het apparaat is ongeveer 200mA.

4. Toepassingen

4.1 Verzenden met RF-TXRM en ontvangen met RF-RX1

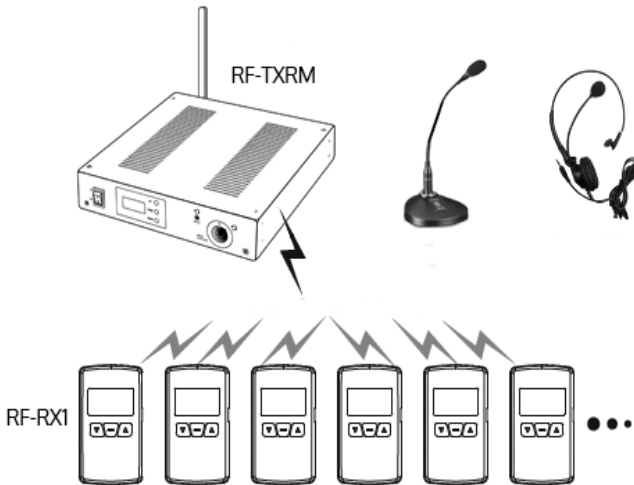

Er kan een onbeperkt aantal RF-RX1 of RF-RXU ontvangers worden gebruikt om het signaal van de RF-TXRM te ontvangen. Alle apparaten moeten worden ingesteld op hetzelfde kanaal groepsnummer.

4.2 Twee-weg communicatie met de zender RF-TXRM en twee RF-TRX zend-ontvangers

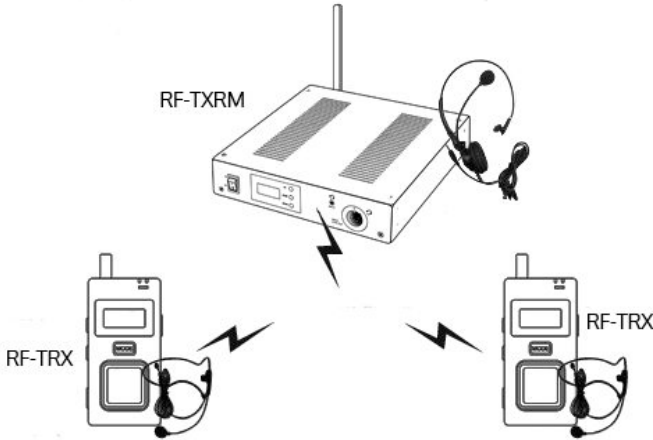

Het is mogelijk om een tweerichtingscommunicatie tussen de RF-TXRM zender en twee RF-TRX ontvangers hebben. Alle apparaten moeten worden ingesteld op hetzelfde kanaal groepsnummer en elk apparaat moet zijn eigen ID-nummer hebben, waarvan één apparaat met de master-ID »00«.

4.3 Twee-weg communicatie met de zender RF-TXRM, twee RF-TRX zend-ontvangers en RF-RX1-ontvangers

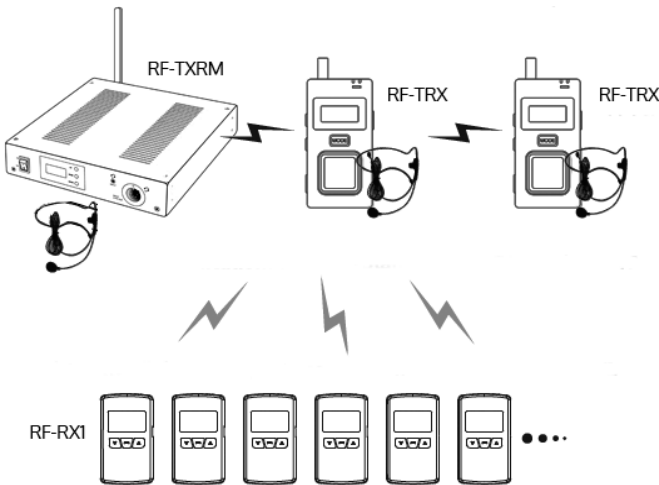

Het is mogelijk om een tweerichtingscommunicatie te hebben tussen de RF-TXRM zender en twee RF-TRX zend-ontvangers. Een onbeperkt aantal RF-RX1

of RF-RXU ontvangers kan het signaal ontvangen. Alle apparaten moeten worden ingesteld op hetzelfde kanaal groepsnummer en elke zender moet zijn eigen ID-nummer hebben, waarvan één zender de master-ID »00« heeft.

4.4 Pin-layout XLR

4 Pin XLR op het voorpaneel

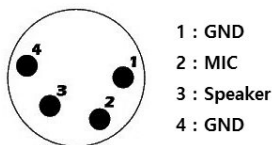

3 Pin XLR op het achterpaneel

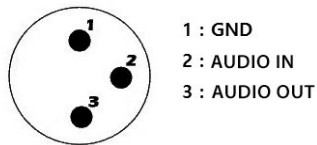

5. Specificaions Contacta RF-TXRM

Soort apparaat	Zender
Afmetingen	37 x 230 x 124 mm (H x B x T)
Gewicht	390 g
Frequentie	ISM 2403 - 2480 MHz
Transmissiemodus	ISM 2.4 GHz FSK Modulatie met hopping
Zendvermogen maximaal	10 mW
Voice codec	16bit / 8 KHz
RX-gevoeligheid	-95 dBm
Vertraging	< 35 ms
Data rate	2 Mbps
Frequentiebandbreedte	2 MHz
Power	USB 5V/DC / 1A
Stroomverbruik	200 mA
Bereik	tot 150 m
Frequentiebereik	50 Hz - 7 kHz

6. Conformiteit

Dit apparaat voldoet aan de eisen van de volgende EU-richtlijnen:

RED Richtlijn 2014/53/EU

EMC Richtlijn 2014/30/EU

LVD Richtlijn 2014/35/EU

RoHS Richtlijn 2011/65/EU

WEEE Richtlijn 2012/19/EU



De conformiteit met de voornoemde richtlijnen wordt bevestigd door het CE-teken op het apparaat.

7. Onderhoud en verzorging

Alle »Contacta RF«-apparaten zijn onderhoudsvrij.

Wanneer het apparaat vuil is, hoeft u het enkel met een zachte, vochtige doek te reinigen. Gebruik nooit alcohol, verdunner of andere organische oplosmiddelen.

»Contacta RF«-apparaten mogen niet gedurende langere tijd blootgesteld worden aan directe zonnestralen en moeten daarnaast beschermd worden tegen grote hitte, vocht of sterke mechanische schokken.

Het »Contacta RF«-systeem is niet beschermd tegen spatwater (met uitzondering van de RF-TRX). Plaats geen met vloeistof gevulde voorwerpen, bijv. vazen over het systeem.

8. Garantie

De »Contacta RF«-systeem is zeer betrouwbaar en veilig. Mochten er ondanks correcte bediening storingen optreden, neem dan contact op met uw audicien of rechtstreeks met de fabrikant.

De garantie omvat de kostenloze reparatie en het gratis terugsturen van defecte apparaten.

Het wordt aanbevolen dat u het product in de originele verpakking verzendt, dus bewaar de verpakking voor de duur van de garantieperiode.

De garantie vervalt bij beschadigingen die veroorzaakt werden door onoordeelkundig gebruik of bij reparatiepogingen van niet erkende personen (verbreking van het garantiezegel op het apparaat).

Reparaties op garantie kunnen alleen worden uitgevoerd als de garantiekaart samen met een kopie van de rekening/bon van de handelaar wordt ingestuurd.

Het serienummer van het apparaat moet steeds vermeld worden.



Verwijdering van gebruikte elektrische en elektronische apparatuur (toe te passen in de landen van de Europese Unie en andere Europese landen met een eigen inzamelsysteem voor zulke apparaten). Het symbool op het product en de verpakking wijst erop dat dit product niet als normaal huisafval mag worden behandeld maar op een verzamelpunt voor de recyclage van elektrisch en elektronisch moet worden afgegeven.

Door uw bijdrage tot de correcte verwijdering van dit product, beschermt u de het milieu en de gezondheid van uw medemensen. Milieu en gezondheid worden door foute verwijdering in gevaar gebracht.

Materiaalrecyclage helpt het verbruik van grondstoffen te reduceren. Meer informatie over de recyclage van dit product krijgt u bij uw gemeente, de communale afvalverwijderingsbedrijven of in de zaak waar u dit product heeft gekocht.

1. Informazioni generali

1.1 Introduzione

Grazie per l'acquisto del sistema di comunicazione »Contacta RF«! Avete optato per un sistema moderno e affidabile. Leggere attentamente le istruzioni per l'uso per poter mettere correttamente in funzione i dispositivi e familiarizzarsi con tutte le possibilità del sistema.

»Contacta RF« è un sistema ideale per le applicazioni di gruppo, dal semplice dialogo ai sistemi di interpretariato, team-teaching e conferenza.

Con un design leggero e snello, combina qualità e versatilità alla facilità d'uso e ad una tecnologia wireless di ultima generazione.

1.2 Contenuto della scatola Contacta RF-TXRM

Verificare che tutti i pezzi elencati di seguito siano contenuti nel volume di consegna:

- Contacta RF-TXRM
- Cavo alimentatore da rete USB
- Alimentatore da rete USB
- Staffe di montaggio per rack
- Istruzioni per l'uso
- Scheda garanzia

In caso di pezzi mancanti, rivolgersi al rivenditore specializzato o direttamente al produttore.

1.3 Caratteristiche principali

- Trasmissione 2.4 GHz utilizzabile in tutto il mondo
- Approvvigionamento senza cavi di un numero illimitato di ricevitori mobili RF-RX1 o RF-RXU
- Selezionabili 40 gruppi diversi
- Due unità di ricetrasmittenti RF-TRX possono essere gestite in modo bidirezionale con RF-TXRM.
- Ampio raggio di azione fino a 400 m.
- Massima qualità acustica digitale
- Sensibilità microfono impostabile in 5 livelli
- 9 livelli di volume
- Può essere gestito con un pacchetto accumulatori USB mobile

1.4 Accessori disponibili

- RF-TRX Transceiver
- RF-RX1 Ricevitore
- RF-RXU Ricevitore stoscopio

2. Contacta RF-TXRM trasmettitore

2.1 Elementi e visualizzazioni

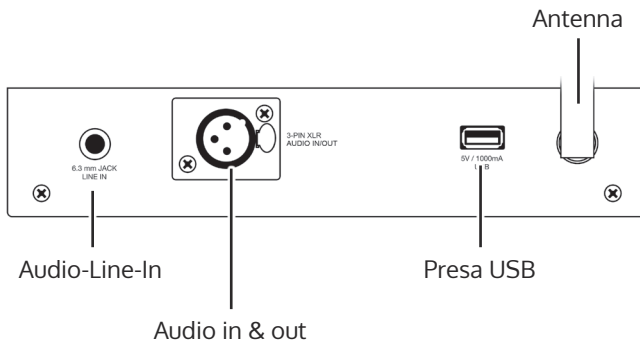
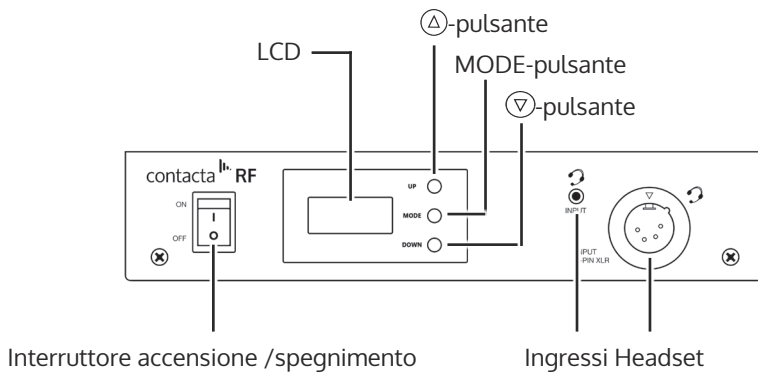

3. Uso

3.1 Accensione e spegnimento

Per accendere l'apparecchio usare l'interruttore di accensione/spegnimento. La spia di funzionamento LCD si accende e lo stato base del volume »VOL 03« viene indicato.



Per spegnere l'apparecchio usare l'interruttore di accensione/spegnimento.

3.2 Selezionare il gruppo

Accendere l'apparecchio e tenere il tasto MODE premuto per più di 3 secondi. Il simbolo »GRP« inizia a lampeggiare all'interno del display LCD. Selezionare un numero del gruppo da 0 a 39 utilizzando i tasti Δ e ∇ . Attendere 3 secondi per consentire l'acquisizione della selezione.

Sui trasmettitori e sui ricevitori da collegare insieme devono essere impostati gli stessi numeri di gruppo.

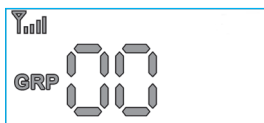

3.3 Selezione dell' ID

All'interno di un gruppo, ogni trasmettitore necessita un ID diverso da »00« a »99«. Ad ogni gruppo serve un trasmettitore con ID master »00«, che diventa così il trasmettitore master del gruppo. I campi »MASTER« e »TALK« vengono visualizzati sullo schermo appena l'ID viene impostato su »00«. Procedere come segue per impostare l'ID:

tenere premuto per più di 3 secondi il tasto MODE a dispositivo acceso. Il simbolo »GRP« sul display inizia a lampeggiare.

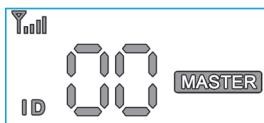

Schiacciare di nuovo il tasto MODE. L'indicatore »ID« inizia a lampeggiare. Selezionare un numero ID utilizzando i tasti Δ e ∇ da »00« a »99«, tenendo conto che ogni numero può essere assegnato solo una volta all'interno di un gruppo. Attendere 3 secondi dopo la selezione dell'ID per accettare la selezione.

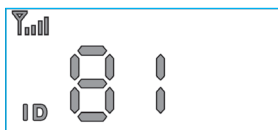

3.4 Regolare il volume

Il volume può essere regolato su 9 livelli. Premere i tasti Δ e ∇ sull'apparecchio acceso per regolare a piacimento il volume tra 01 (basso) e 09 (alto).



3.5 Funzione di monitor on/off

La funzione di monitor consente all'utente di ascoltare la propria voce mediante il sistema. Procedere come segue per attivare la funzione di monitor: tenere premuto il tasto MODE per oltre 3 secondi a dispositivo acceso. Il simbolo »GRP« sul display inizia a lampeggiare.

Premere ora 2 volte il tasto MODE. Il simbolo »SO« lampeggia ora all'interno del display. Con i tasti Δ e ∇ , selezionare ora l'impostazione »SO« per attivare il funzionamento del monitor o »SF« per disattivarla. Attendere 3 secondi dopo la selezione del tipo di monitor per accettare la selezione.



Nota:

nell'impostazione di base la funzione di monitor è disattivata.

3.6 Regolare il livello del microfono

La sensibilità del microfono può essere adeguata alle condizioni ambientali su 5 livelli:

tenere premuto il tasto MODE per oltre 3 secondi a dispositivo acceso. Il simbolo »GRP« sul display inizia a lampeggiare.

Premere ora 3 volte il tasto MODE. Il simbolo »C1« lampeggia ora all'interno del display. Con i tasti (▲) e (▼) selezionare ora un'impostazione da »C1« (sensibilità bassa) fino a »C5« (sensibilità alta).

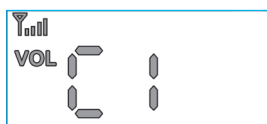

Nota:

l'impostazione base è »C3«.

3.7 Livello base alto/basso

Indipendentemente dall'impostazione del volume, il livello base del volume può essere aumentato. Questo porta ad una riproduzione audio in generale più alta entro i livelli del volume: ciò può essere necessario, ad esempio, in caso di ambienti rumorosi.

Tenere premuto il tasto MODE per più di 3 secondi a dispositivo acceso. Il simbolo »GRP« sul display inizia a lampeggiare.

Premere ora 4 volte il tasto MODE. Utilizzando i tasti (▲) e (▼), selezionare l'impostazione »UH« per il livello base aumentato e »UL« per il livello base normale. Attendere 3 secondi dopo la selezione del livello base per accettare la selezione.

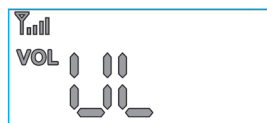
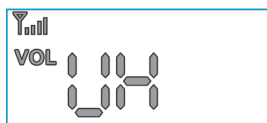

Nota: l'impostazione »UH« può causare lo sviluppo di rumori di fondo e andrebbe utilizzata solo in ambienti rumorosi. Consigliamo perciò l'impostazione base »UL«.

3.8 Alimentazione elettrica / Caricamento

La trasmittente viene alimentata elettricamente tramite presa USB. La possibilità di alimentare la trasmittente con un pacchetto accumulatori, e quindi di renderla mobile, è data. A tale scopo collegare il pacchetto Power-Bank alla presa USB.

L'assorbimento elettrico dell'apparecchio è di circa 200mA.

4. 4. Impieghi

4.1 Trasmettere con trasmittente RF-TXRM e ricevere con ricevente RF-RX1

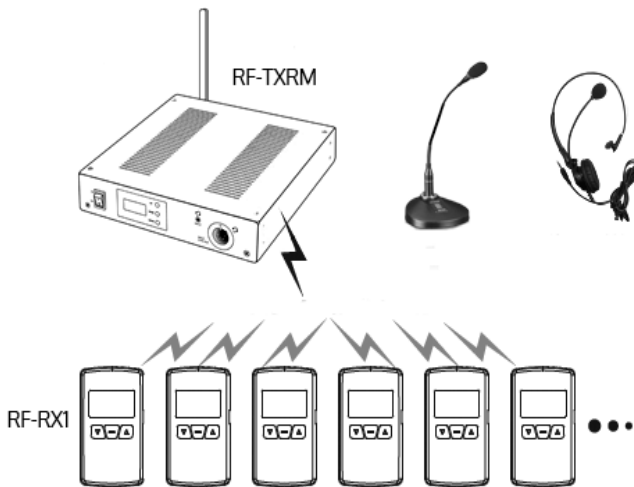

È possibile gestire un numero illimitato di riceventi RF-RX1 o RF-RXU con una trasmittente RF-TXRM. Tutti gli apparecchi devono essere impostati sullo stesso codice di gruppo

4.2 Comunicazione a due vie con trasmittente RF-TXRM e due Transceiver RF-TRX

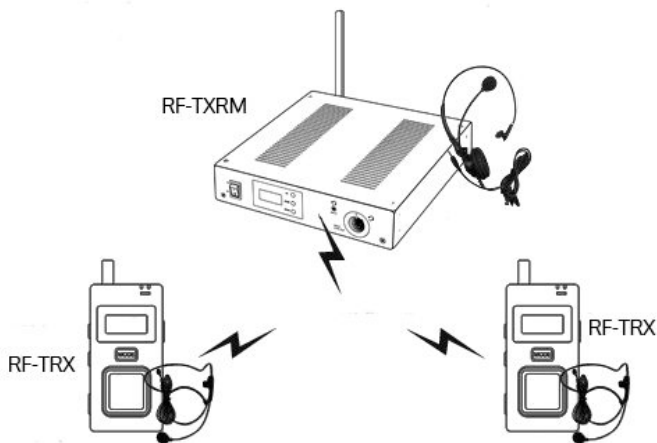

Con la trasmittente RF-TXRM e due Transceiver RF-TRX è possibile realizzare una comunicazione a due vie. Tutti gli apparecchi devono essere impostati sullo stesso codice di gruppo e ogni apparecchio deve disporre di un indirizzo IP individuale. Uno degli apparecchi deve avere il ruolo di master con ID »00«.

4.3 Comunicazione duplex totale con trasmittente RF-TXRM, due RF-TRX e ricezione con RF-RX1

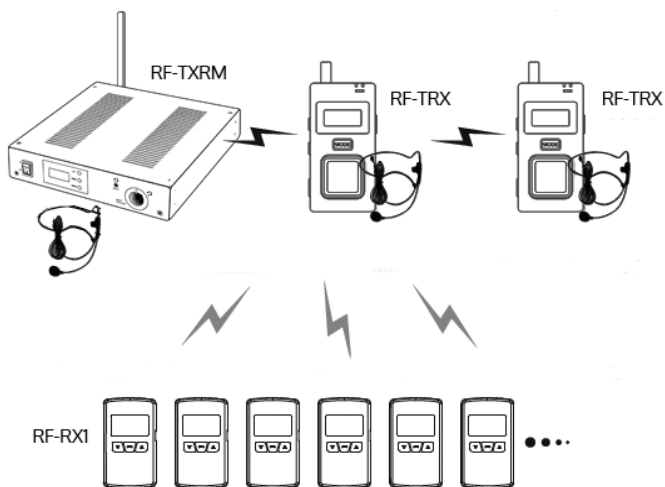

Con la trasmittente RF-TXRM e due Transceiver RF-TRX è possibile realizzare una comunicazione a due vie. Contemporaneamente un numero illimitato

di riceventi RF-RX1 o RF-RXU può ricevere le trasmissioni. Tutti gli apparecchi devono essere impostati sullo stesso codice di gruppo e ogni apparecchio trasmittente deve disporre di un indirizzo IP individuale. Uno degli apparecchi trasmittenti deve avere il ruolo di master con ID »00«.

4.4 Collegamento dei Pin XLR

4 Pin XLR sul pannello frontale

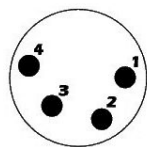

1 : GND
2 : MIC
3 : Speaker
4 : GND

3 Pin XLR sul pannello posteriore

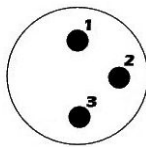

1 : GND
2 : AUDIO IN
3 : AUDIO OUT

5. Dati tecnici Contacta RF-TXRM

Tipo apparecchio	Unità trasmittente
Ingombro	37 x 230 x 124 mm (H x W x D)
Peso	390 g
Tipo frequenza radio	ISM 2403 - 2480 MHz
Tipo di trasmissione	ISM 2.4 GHz FSK modulazione con salti di frequenza
Potenza trasmissione	massima 10 mW
Codec audio	16bit / 8 KHz
Sensibilità RX	-95 dBm
Ritardo	< 35 ms
Tasso dati	2 Mbps
Ampiezza frequenza	2 MHz
Alimentazione elettrica	USB 5V/DC / 1A
Assorbimento elettrico	200 mA
Raggio d'azione	fino a 150 m
Risposta in frequenza	50 Hz - 7 kHz

6. Conformità

Il presente apparecchio è conforme ai requisiti delle seguenti direttive UE:

RED Direttiva 2014/53/EU

EMC Direttiva 2014/30/EU

LVD Direttiva 2014/35/EU

RoHS Direttiva 2011/65/EU

WEEE Direttiva 2012/19/EU



La conformità con le direttive di cui sopra viene confermata dalla marcatura CE sull'apparecchio.

7. Manutenzione

Tutti gli apparecchi »Contacta RF« non necessitano di manutenzione.

Pulire le possibili impurità con un panno umido e morbido.

Non utilizzare mai alcool, di luenti o altri solventi organici. Evitare una prolungata esposizione degli apparecchi ai raggi solari e proteggerli da eccessivo calore, umidità elevata e da forti scosse meccaniche.

Questi prodotti non sono protetto dagli schizzi (con eccezione di RF-TRX). Non appoggiare contenitori di liquidi (ad esempio un vaso da fiori), né fiamme libere (ad esempio una candela) nelle vicinanze del prodotto.

8. Garanzia

La systema »Contacta RF« ha un funzionamento estremamente sicuro.

Se si dovessero però presentare dei guasti, nonostante la si sia montata ed utilizzata correttamente, contattare il rivenditore specializzato o rivolgersi direttamente al produttore. La prestazione di garanzia comprende la riparazione gratuita e la spedizione di ritorno gratuita. Se possibile, inviare il prodotto nella confezione originale, si consiglia di non buttarla via. La garanzia perde validità in caso di danni provocati da un utilizzo improprio o da tentativi di riparazione da parte di persone non autorizzate (distruzione del sigillo di garanzia). Le riparazioni saranno eseguite solo durante il periodo di validità della garanzia, dietro invio della scheda di garanzia unitamente a una copia della fattura o dello scontrino di acquisto.

Deve in qualsiasi caso essere indicato anche il numero dell' apparecchio.



Smaltimento delle apparecchiature elettriche ed elettroniche (norme da osservare nei paesi dell'Unione Europea e in altri paesi europei nei quali sia prevista la raccolta separatadi questo tipo di apparecchiature).

Il simbolo riportato sul prodotto o sulla confezione indica che il'apparechio non deve essere smaltito attraverso i normali canali di smaltimento dei rifiuti domestici ma portato a un centro di raccolta per il riciclo delle apparecchiature elettriche ed elettroniche.

Il corretto smaltimento dell'apparecchio rappresenta un contributo attivo alla protezione dell'ambiente e della salute dei cittadini. Al contrario, uno smaltimento non corretto costituisce un pericolo per l'ambiente e la salute dei cittadini.

Il riciclaggio dei materiali contribuisce a ridurre l'utilizzo delle materie prime. Per ulteriori informazioni sul riciclaggio di questo prodotto rivolgersi alle autorità locali, al comune o al negozio presso il quale è stato effettuato l'acquisto.

1. Información general

1.1 Introducción

¡Muchas gracias por la compra del sistema de comunicaciones »Contacta RF«! Usted se ha decidido por un sistema moderno y fiable. Por favor lea detenidamente estas instrucciones de servicio para poner los dispositivos correctamente en servicio y familiarizarse con todas las posibilidades del sistema. »Contacta RF« es un sistema ideal para aplicaciones en grupos; desde el simple diálogo hasta sistemas de intérpretes, programación en equipo y de conferencias.

Ligero y delgado en su diseño, reúne calidad y multifuncionalidad con facilidad de manejo y el más actualizado estado de la tecnología radioeléctrica.

1.2 Volumen de suministro Contacta RF-TXRM

Compruebe por favor si todas las piezas indicadas a continuación están incluidas:

- Contacta RF-TXRM
- Cable de red USB
- Fuente de alimentación USB
- Soportes de montaje para racks de audio
- Instrucciones de manejo
- Tarjeta de garantía

En caso de que falten piezas, diríjase por favor a su revendedor especializado o directamente al fabricante.

1.3 Características principales

- Utilizable en todo el mundo, transmisión en 2.4 GHz
- Suministro inalámbrico de una cantidad ilimitada de receptores móviles RF-RX1 o RF-RX-1U
- 40 grupos seleccionables diferentes
- Dos unidades de transmisión/recepción »Contacta RF-TRX« pueden ser operadas bidireccionales con el »Contacta RF-TXRM«.
- Elevado alcance de hasta 400 m
- Calidad de sonido digital limpia completo
- Sensibilidad de micrófono regulable en 5 niveles
- 9 niveles de volumen
- Puede ser operado con un pack de batería USB móvil.

1.4 Accesorios disponibles

- RF-TRX Tranceiver
- RF-RX1 Receptor
- RF-RXU Receptor estetoscopio

2. Contacta RF-TXRM Transmisor

2.1 Elementos e indicaciones

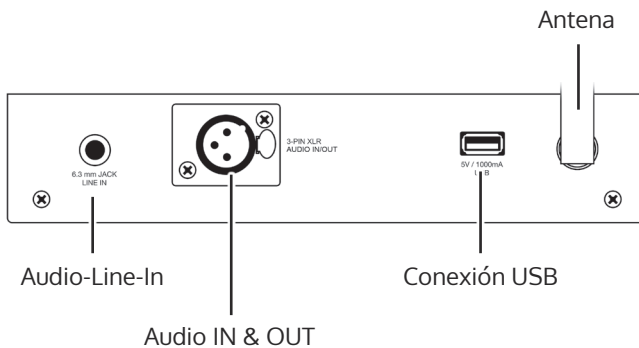
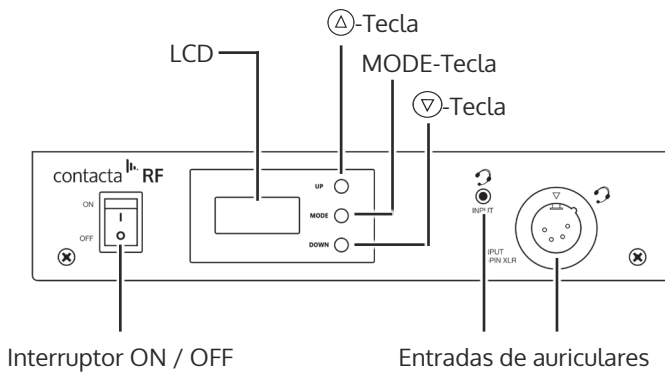

3. Manejo

3.1 Conexión y desconexión

Accione el interruptor On/Off para conectar el dispositivo. La indicación LCD-On se enciende e indica el estado básico del volumen »VOL 03«.



Accione el interruptor On/Off para desconectar el dispositivo.

3.2 Seleccionar grupo

Conecte el dispositivo y mantenga oprimida la tecla MODE durante más de 3 segundos.

El símbolo »GRP« dentro de la indicación LCD comienza a parpadear. Seleccione un número de grupo de 00 - 39 mediante el empleo de las teclas Δ y ∇ . Aguarde 3 segundos tras la selección para aceptarla.

Los transmisores y receptores a ser conectados entre sí deben tener configurado el mismo número de grupo.

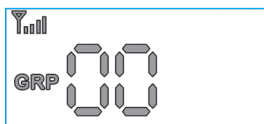

3.3 Selección ID

Dentro de un grupo cada transmisor necesita un ID diferente de »00« a »99«. Cada grupo necesita obligatoriamente un transmisor con el ID-Maestro »00«, en donde este se convierte en el transmisor maestro del grupo. Los campos de indicación »MASTER« y »TALK« se indican en la pantalla en el momento que el ID se establece en »00«. Proceda de la siguiente manera para establecer el ID: Con el dispositivo encendido, mantenga oprimida la tecla MODE durante más de 3 segundos. El símbolo »GRP« de la indicación comienza a parpadear.

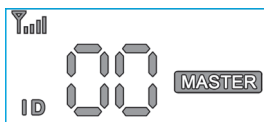

Oprima nuevamente la tecla MODE. La indicación »ID« comienza a parpadear. Mediante el empleo de las teclas Δ y ∇ seleccione un número de ID de »00« - »99«, en donde cada número dentro de un grupo solo puede ser asignado una vez. Tras la selección del número ID aguarde 3 segundos para aceptarlo.

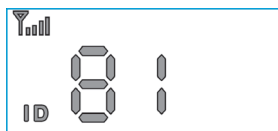

3.4 Ajustar el volumen

El volumen puede ser ajustado en 9 niveles. Con el dispositivo conectado ajustar con las teclas Δ y ∇ se selecciona el nivel de volumen deseado.



3.5 Función de monitor On / Off

La función de monitor le posibilita al usuario escuchar su propia voz a través del sistema. Proceda de la siguiente manera para activar la función de monitor: Mantenga oprimida con el dispositivo encendido la tecla MODE durante 3 segundos. El símbolo »GRP« de la indicación comienza a parpadear.

Oprima ahora 2 veces la tecla MODE. El símbolo »SO« parpadea en la indicación. Seleccione ahora con la tecla Δ y ∇ la configuración »SO« para conectar la función de monitor y »SF« para volver a desactivarla. Tras la selección del tipo de función de monitor aguarde 3 segundos para aceptarla.



Observación:

En la configuración básica la función de monitor está desactivada.

3.6 Ajustar el nivel del micrófono

La sensibilidad del micrófono puede ser adaptada en 5 niveles a las condiciones del entorno:

Mantenga oprimida con el dispositivo encendido la tecla MODE durante 3 segundos. El símbolo »GRP« de la indicación comienza a parpadear.

Oprima ahora 3 veces la tecla MODE. El símbolo »C1« parpadea dentro de la indicación. Seleccione ahora con las teclas Δ y ∇ la configuración de »C1« (baja sensibilidad) hasta »C5« (alta sensibilidad).

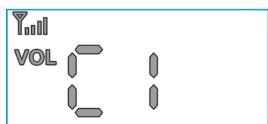

Observación:

La configuración básica es »C3«.

3.7 Nivel básico alto / bajo

Independientemente del ajuste del volumen se puede incrementar el nivel básico del volumen. Esto conduce a una reproducción de audio en general más fuerte dentro de los niveles de volumen esto puede ser necesario por ejemplo en entornos muy ruidosos.

Mantenga oprimida con el dispositivo encendido la tecla MODE durante 3 segundos. El símbolo »GRP« de la indicación comienza a parpadear.

Oprima ahora 4 veces la tecla MODE. Mediante el empleo de las teclas Δ y ∇ seleccione ahora la configuración »UH« para el nivel básico incrementado u »UL« para el nivel básico normal. Tras la selección del tipo del nivel básico aguarde 3 segundos para aceptarla.

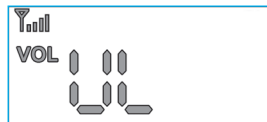
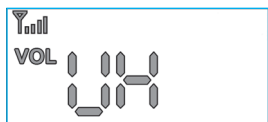

Observación: La configuración »UH« puede conducir a ruidos secundarios y solo debe ser utilizada en entornos ruidosos. Por esta razón recomendamos la configuración básica »UL«.

3.8 Suministro de tensión

El transmisor de alimenta de corriente a través de una conexión USB. Existe la posibilidad de alimentar el transmisor con una Power-Bank y de ese modo utilizarlo móvil. Para ello se conecta la Power-Bank a la conexión USB. El consumo de corriente del dispositivo se encuentra en aprox. 200mA

4. Aplicaciones

4.1 Transmitir con transmisor T- 1 y recibir con receptor RF-RX1

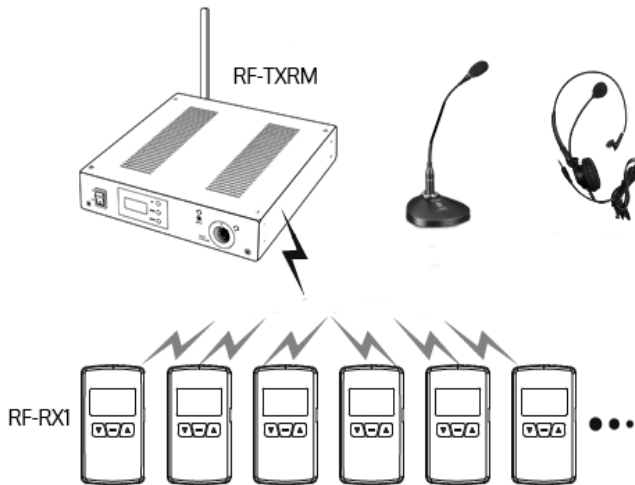

Se puede operar una cantidad ilimitada de receptores RF-RX1 o RF-RXU con un transmisor RF-TX1. Todos los dispositivos tienen que estar configurados sobre el mismo número de grupo.

4.2 Comunicaciones de dos vías con transmisor RF-TXRM y dos transceptores RF-TRX

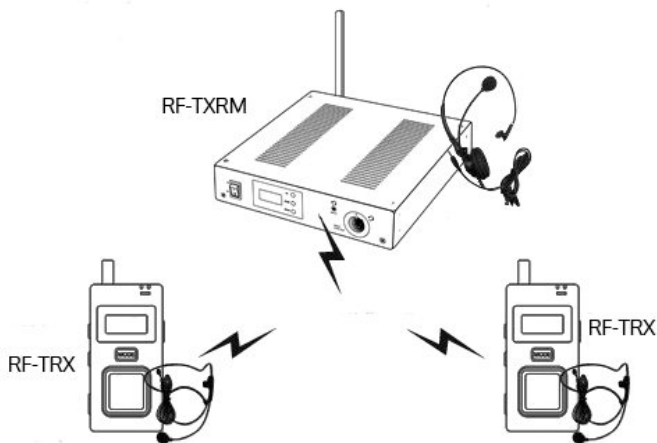

Con el transmisor RF-TXRM y dos transceptores RF-TRX es posible realizar una comunicación de dos vías. Todos los dispositivos tienen que estar configurados sobre el mismo número de grupo y cada dispositivo debe poseer un número ID propio, en donde a uno de los dispositivos tiene que ser asignado como ID maestro »00«.

4.3 Comunicación dúplex completa con transmisor RF-TXRM dos RF-TRX y recibido con RF-RX1

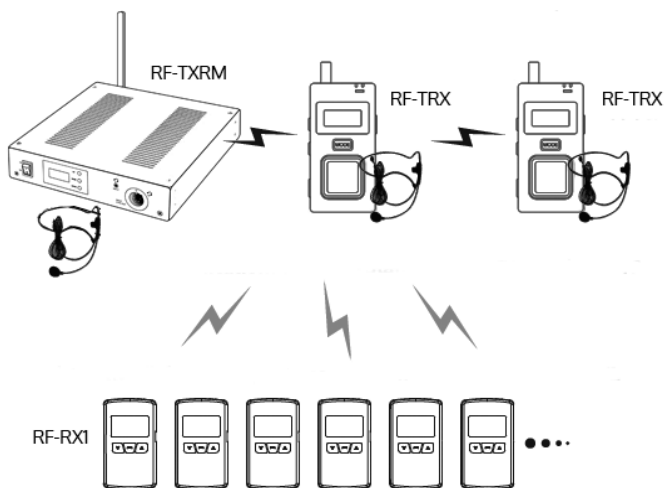

Con el transmisor RF-TXRM y dos transceptores RF-TRX es posible realizar

una comunicación de dos vías. Simultáneamente pueden recibir la transmisión una cantidad ilimitada de receptores RF-RX1 o RF-RXU. Todos los dispositivos tienen que estar configurados sobre el mismo número de grupo y cada dispositivo transmisor debe poseer un número ID propio, en donde a uno de los dispositivos transmisores tiene que ser asignado como ID maestro »00«.

4.4 Ocupación de Pin XLR

4 Pin XLR en el frontal

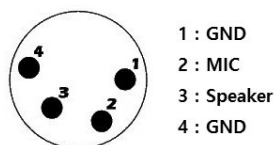

3 Pin XLR en el lado posterior

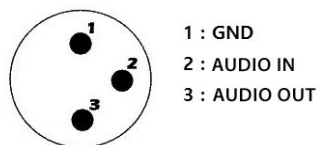

5. Datos técnicos Contacta RF-TXRM

Tipo de dispositivo	Unidad de transmisión
Dimensiones	37 x 230 x 124 mm (H x W x D)
Peso	390 g
Tipo de frecuencia radioeléctrica	ISM 2403 - 2480 MHz
Tipo de transmisión	ISM 2.4 GHz FSK modulation with frequency hopping
Potencia de transmisión	máxima 10 mW
Codec de voz	16bit / 8 KHz
Sensibilidad RX	-95 dBm
Retardo	< 35 ms
Velocidad de datos	2 Mbps
Amplitud de frecuencia	2 MHz
Suministro de corriente	USB 5V/DC / 1A
Consumo de corriente	200 mA
Alcance	up to 150 m
Respuesta de frecuencia	50 Hz - 7 kHz

6. Conformidad

Este aparato cumple los requisitos de las siguientes Directivas de la UE:

RED Directive 2014/53/EU

EMC Directive 2014/30/EU

LVD Directive 2014/35/EU

RoHS Directive 2011/65/EU

WEEE Directive 2012/19/EU



La conformidad con las directivas anteriores está avalada por la marca CE que lleva el aparato.

7. Mantenimiento y cuidado

Todos los aparatos »Contacta RF« son libres de mantenimiento. De haberse ensuciado el aparato, éste se debería limpiar ocasionalmente con un trapo suave y húmedo.

Nunca se deberán utilizar alcohol, diluyentes u otros disolventes orgánicos. El aparato no debería exponerse por tiempos prolongados a irradiación solar directa, y además debería protegerse contra calor intenso, humedad o fuertes sacudidas mecánicas.

Este producto no está protegido contra derrames o salpicaduras accidentales de agua (excepción: RF-TRX). No coloque recipientes con agua (como por ejemplo floreros) ni objetos que produzcan una llama viva (tales como velas encendidas) encima o cerca del producto.

8. Garantie

Todos los equipos »Contacta RF« presentan una alta seguridad de funcionamiento. En caso de que, a pesar de haberse montado y operado de forma adecuada, se presenten fallos, le rogamos contactar su establecimiento especializado o directamente el fabricante.

La prestación bajo garantía incluye la reparación gratuita al igual que la expedición de retorno. Si es posible, envíe el producto en su embalaje original. La garantía expira con daños causados por tratamiento incorrecto o intentos de reparación por personas no autorizadas (destrucción del sello del aparato).

Las reparaciones en garantía solo se llevan a cabo si se remite la tarjeta de garantía debidamente cumplimentada y una copia de la factura/resguardo de compra del distribuidor técnico.

En todo caso se deberá indicar el número de aparato.



Eliminación de equipos eléctricos y electrónicos usados (a respetar en los países de la Unión Europea y otros países europeos con un sistema de recogida independiente de este tipo de equipos). El símbolo  que aparece en el producto o en su embalaje indica que este producto no debe eliminar junto con el resto de desechos, sino que debe llevarse a un centro de recogida de residuos para el reciclado de equipos eléctricos y electrónicos.

Desechando estos equipos correctamente contribuye de manera importante a la protección del medio ambiente y a su salud. Desechar estos equipos incorrectamente pone en peligro el medio ambiente y su salud.

El reciclaje del material ayuda a reducir la cantidad de materias primas utilizadas. Para más información sobre el reciclaje de este producto, póngase en contacto con las autoridades locales, su ayuntamiento o la tienda en la que compró el producto.



Local dealer:

UK & ROW
+44 (0) 1732 223900
sales@contacta.co.uk

US & Canada
+1 616 392 3400
info@contactainc.com

www.contacta.co.uk

RM5232/C · 2019-01